

Ski Primo

〈編み方〉

1. 別鎖の作り目24目から表メリヤスリリヤーンで70段編み、筒状のバンドを2本作ります。
2. まとめ方を参照して仕上げます。

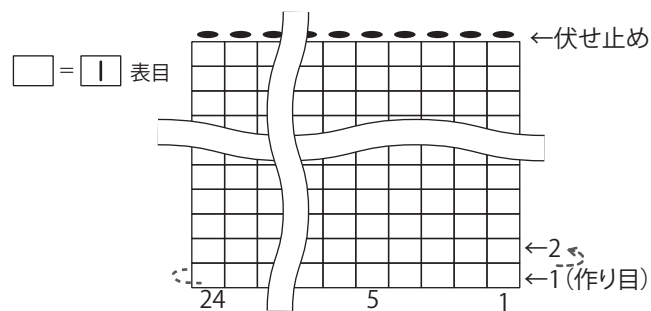
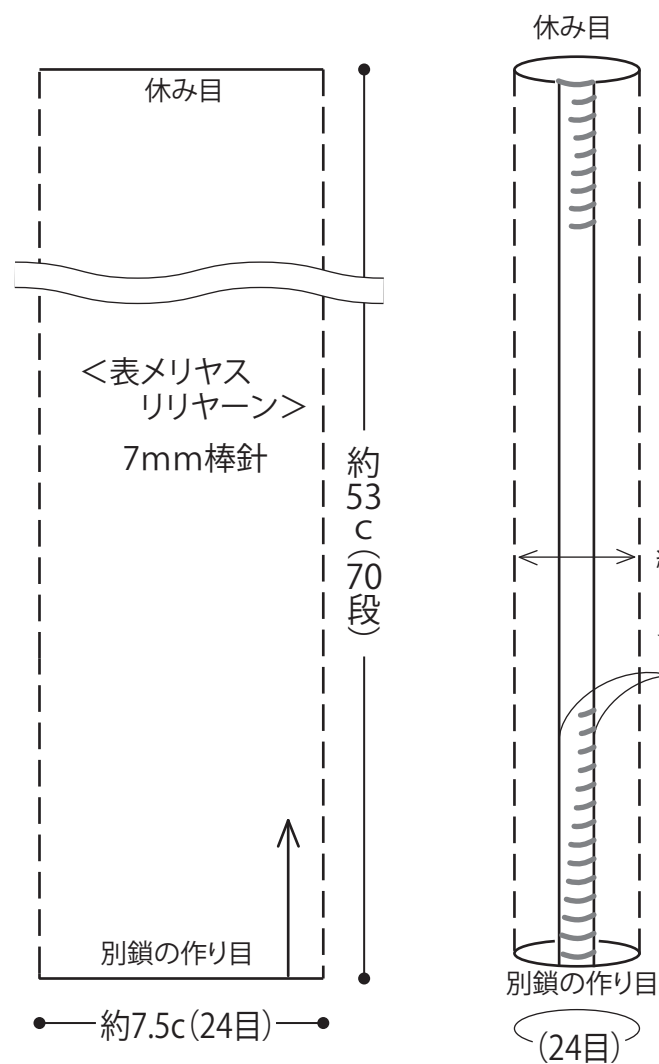

〈表メリヤスリリヤーンの編み方〉

玉なしの棒針を2本使って編みます

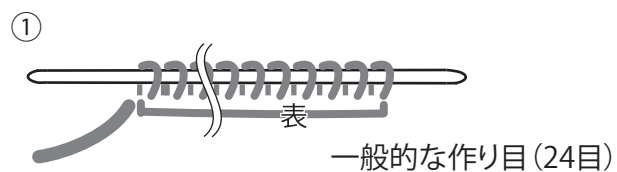

- ② 編地は返さずに糸のみを右側に持ってきて表側を見ながら1目めから24目編みます

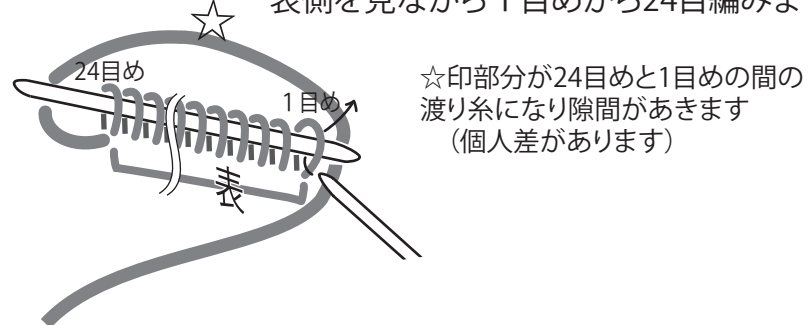

- ③ ②を繰り返します

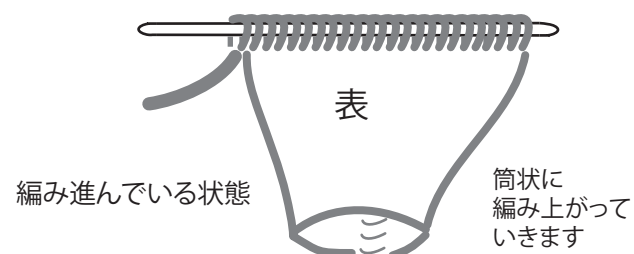

〈まとめ方〉

- ① 編みあがった2本を左図のように重ねて、両端を下図のようにくし刺し状に4目一度に引き抜き、2本を接続します。(両側とも)

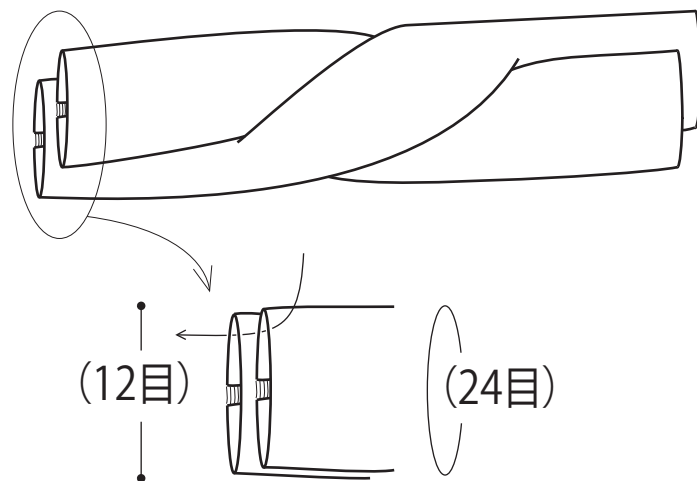

- ② 両端引き抜いたものを、中表に合わせてもう一度引き抜き輪にして仕上げます。

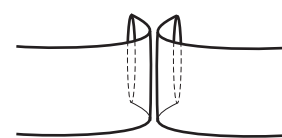

使用材料

使用糸	色番号	色名	数量
スキープリモ パニーニ	9	クローブ	70g (2玉)

手あみ

表メリヤスリリヤーン 編みゲージ	棒針 7ミリ (玉無し棒針) 号
16目13段	

附属

出来上り寸法

頭回り	50 cm	cm
巾	7.5 cm	cm
	cm	cm